

tami4 shabbat

מדריך משתמש

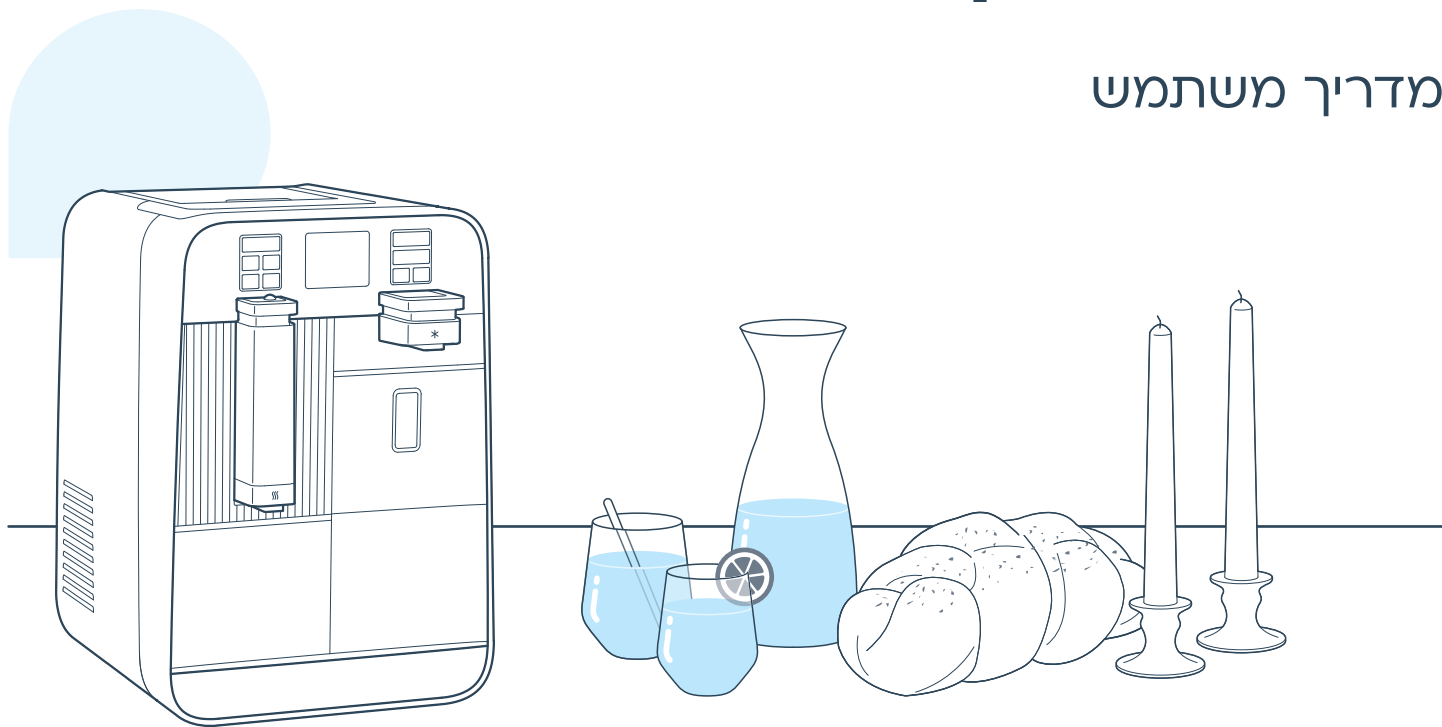

tami4
טמיו

דגם WDC-S-030

תתחדשו! הכירו את tami4shabbat - בכשרות המהודרת של בד"ץ מהדרין הרב רובין

לפני הכול – תרשו לנו להתרגש יחד אתכם!

tami4shabbat פותח מתוך הקשבה והבנה עמוקה של קהל שומרי השבת, המסורת וההלכה.

tami4shabbat הוא תוצאה של ירידה לפרטים, פיתוח מתקדם ותכנון מדויק, כדי שגם בשבת ובחג תוכלו ליהנות ממים איכותיים וטעימים.

בר המים כולל מצב שבת אוטומטי, כך שתוכלו ליהנות ממים קרים וחמים מבלי להתפשר על הנוחות בשבת.

מיכל המים החמים של tami4shabbat מכיל כ- 6.5 ליטר מים חמים זמינים כולל בשבתות וחגים.

tami4shabbat פשוט, נוח ובטיחותי לתפעול, כולל את טכנולוגיית טיהור המים באמצעות tami4maze™ - מטוהר המים מהמתקדמים בעולם למים איכותיים וטעימים בכל זמן.

ערוצי השירות שלנו תמיד לשירותכם, עם מקצועיות, זמינות וחיוניות שירות מצוינת.

מהיום, עם tami4shabbat כל המשפחה תשתה יותר מים.

*בכל מקום בו כתוב tami4maze™, הכוונה למטוהר המים שבבר המים tami4shabbat.

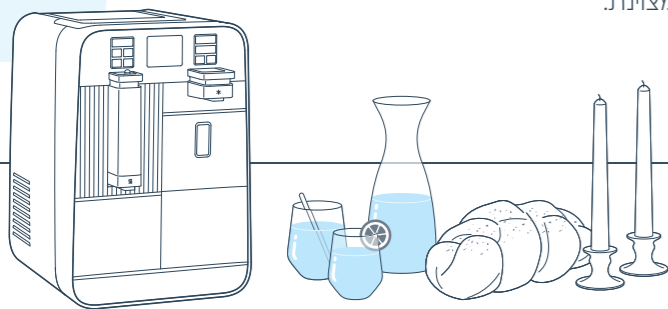

פרק א - הכרות עם בר המים 6-8

מבט כללי..... 6

מסך וכפתורי מזיגה..... 7

בחירת מיקום לבר המים..... 8

פרק ב - הפעלת בר המים..... 9-12

מזיגת כמות מדודה..... 9

מזיגת מים רציפה..... 9

מזיגת קנקן מים חמים/קרים/טמפ' החדר..... 10

הרתחת מים..... 11

מזיגה במצב הגנת מים חמים..... 12

פרק ב - שימוש במצב שבת וחג 13-19

כניסה למצב שבת..... 13

מזיגת כוס/קנקן מים חמים בשבת ובחג..... 14

מדיד מים חמים לשבת..... 15

מזיגת כוס/קנקן מים קרים בשבת ובחג..... 15

הגדרת מצב שבת וחג..... 16-19

מצב כניסה אוטומטי לשבת..... 16-17

מצב כניסה ידני לשבת..... 18-19

פרק ג - התאמת בר המים לטעמכם האישי 20-33

שינוי הגדרות בר המים..... 20

הגדרת שעה ותאריך..... 21

הפעלה או כיבוי הגנת מזיגת מים חמים..... 22

הגדרת כמות מים מדודה וטמפרטורת מזיגה..... 23-25

הגדרת טמפרטורת המים הקרים..... 26

הפעלה והגדרת רשת Wi-Fi..... 27

עדכון תוכנה..... 27

צלילים..... 28

לחצן מזיגה..... 28

שפה..... 29

מצב לילה..... 29

נעילת מקשים..... 30

מצב מטהר מים tami4maze™..... 30

מצב שינה..... 31

מנגנון חימום..... 32

שחזור הגדרות..... 33

פרק ד - תחזוקת בר המים וטיפול תקופתי 34-43

הוראות להחלפת מטהר המים tami4maze™..... 34-35

שטיפה ראשונה של מטהר המים..... 36

ניקוי מסנן האוויר..... 37

שטיפת מכלים..... 38-41

ניקוי בר המים..... 42

ריקון וניקוי קולט הטיפות..... 43

תעודת אחריות יצרן 44-45

תעודת תאימות מטעם היצרן..... 46

מאפייני סינון וטיהור בבר המים tami4shabbat..... 47

הוראות בטיחות..... 48

מפרט טכני..... 49

פתרון בעיות נפוצות..... 50

מסך וכפתורי מציגה

האייקונים המוצגים בחלק העליון של המסך משמשים לחיווי בר המים. כשפונקציה מסוימת פעילה, האייקון המתאים יוצג בלבן. במקרה של תקלה האייקון יוצג באדום.

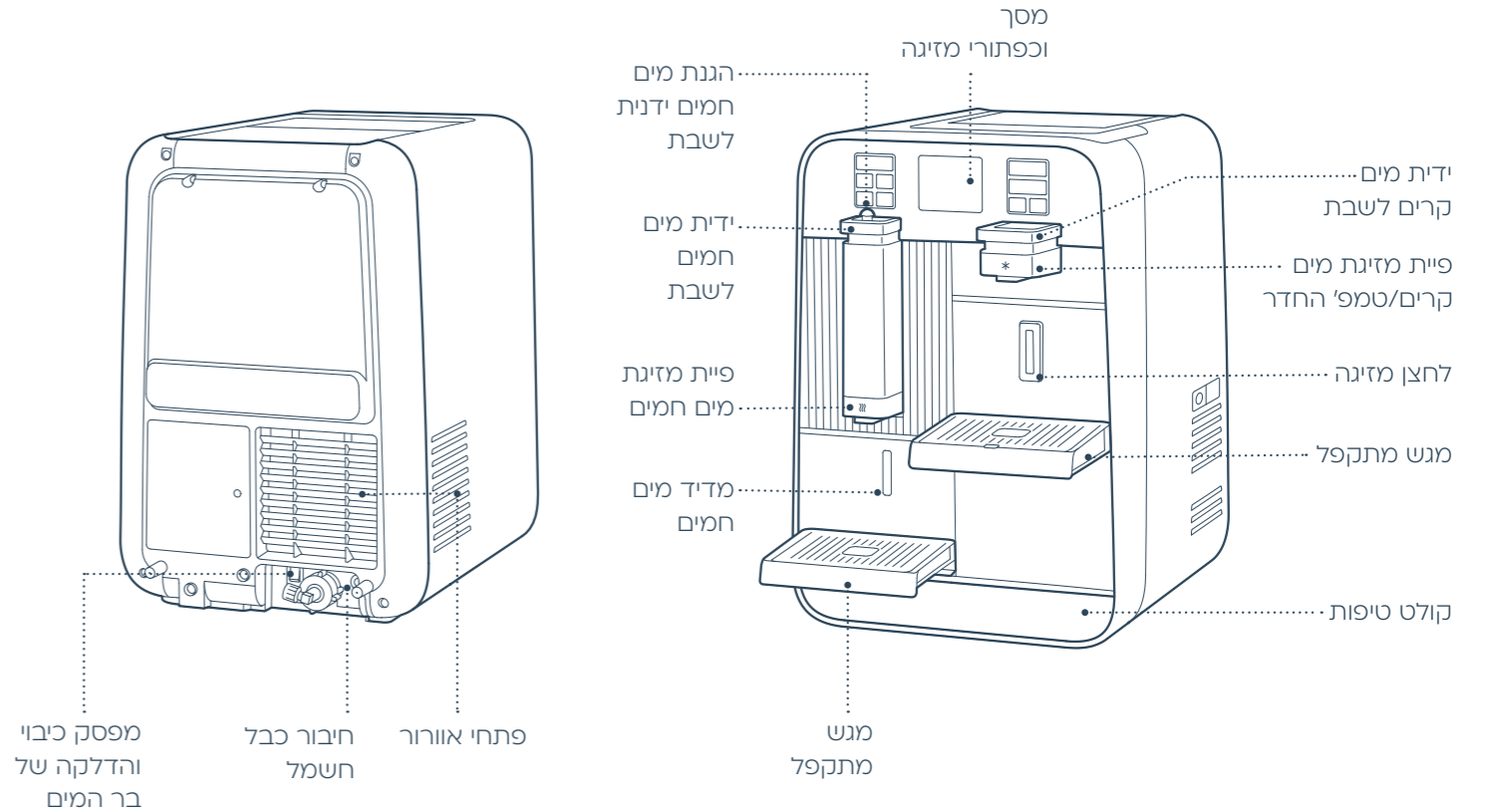
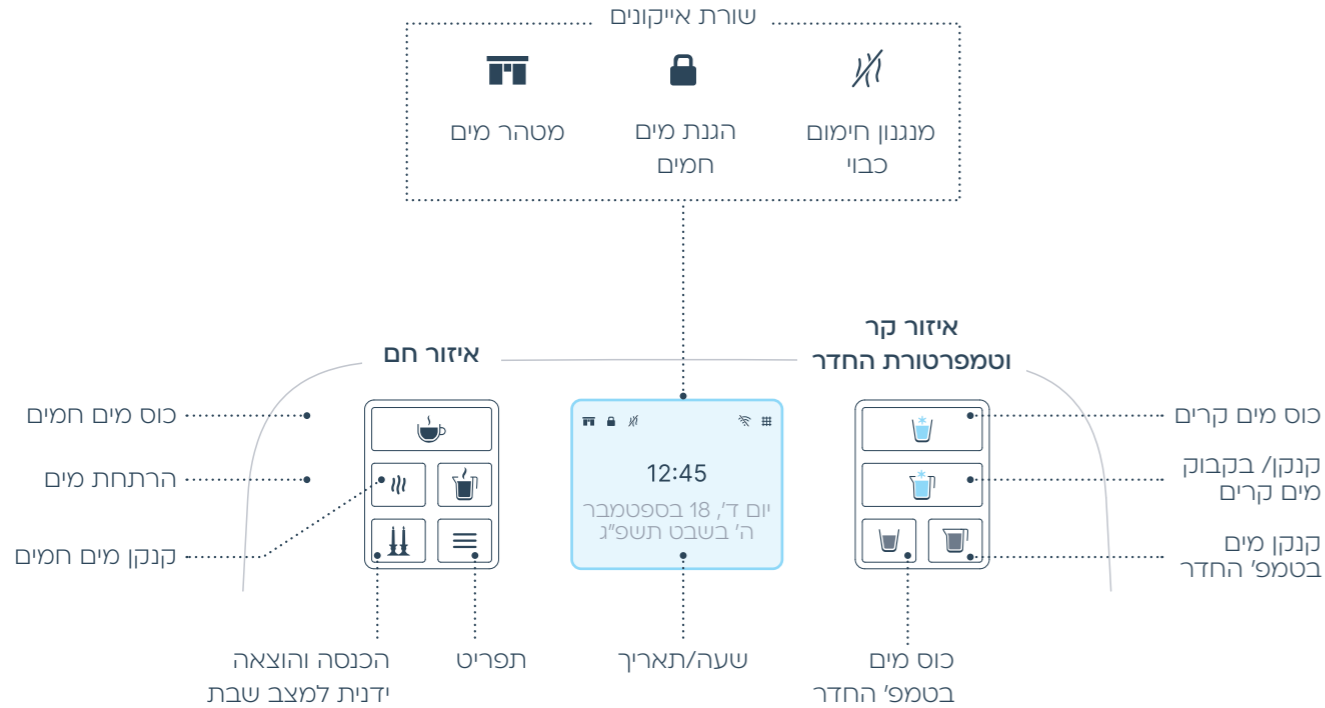

הפעלת בר המים

מזיגת מים קרים/חמים/טמפ' החדר

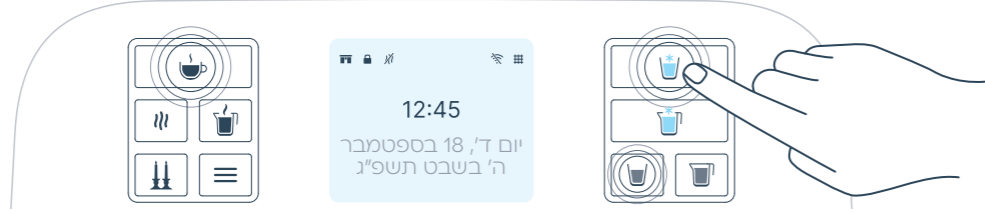

אפשר למזוג מים קרים גם דרך לחצן המזיגה

מזיגת כמות מדודה

לחצו לחיצה קצרה על כפתור מזיגת מים קרים / חמים / טמפ' חדר . לחיצה על כל כפתור תעצור את המזיגה. הוראות לשינוי כמות מים מדודה נמצאות בעמוד 25-23.

מזיגת מים רציפה

הניחו את הכוס על קולט הטיפות בהתאם לסוג המשקה שתמצאו למזוג ולחצו ברציפות על כפתור מזיגת המים הקרים / חמים / טמפ' חדר עד למזיגת הכמות הרצויה.

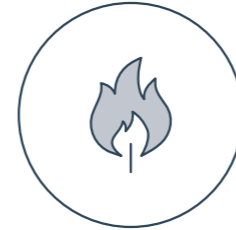

30 ס"מ לפחות בין בר המים לכיריים, גז או כל מקור חום אחר

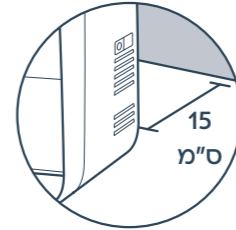

15 ס"מ לפחות מהקיר

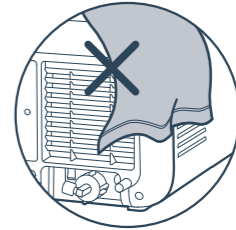

במיקום בו פתחי האוורור לא חסומים

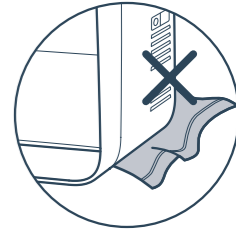

על משטח קשיח ולא על בד או חומר רך

הרתחת מים

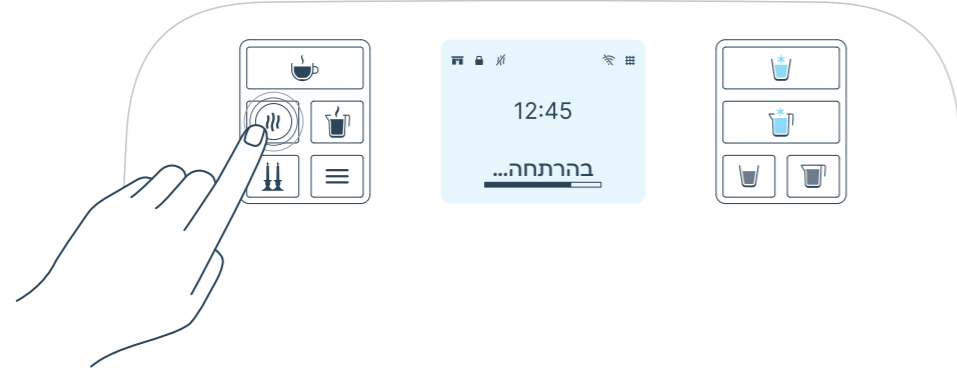

לחצו על כפתור ה**הרתחת המים** (🔥). על המסך יופיע מד התקדמות לתהליך ההרתחה והכפתור יפסיק להבהב כשהמים יגיעו לטמפרטורת הרתחה שהגדרתם. כשהמים יגיעו ל-80°C, ידלק גם כפתור **המים החמים** (🔥). כדי למזוג את המים הרותחים, לחצו על כפתור **מזיגת המים החמים** (🔥) כשכפתור ה**הרתחה** (🔥) מואר באדום.

מזיגת קנקן מים חמים/קרים/טמפ' החדר

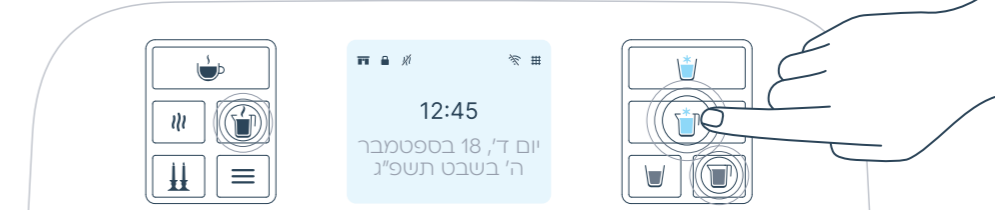

כדי למזוג קנקן מים לחצו לחיצה קצרה על 🌡️ / 🧊 / 🌡️. לחיצה על כל כפתור תעצור את המזיגה. הוראות לשינוי כמות המים בקנקן נמצאות בעמוד 23-25.

מזיגה במצב הגנת מים חמים

כדי למזוג כוס ☕ או קנקן ☕ כשמצב 'הגנת מים חמים' מופעל, לחצו על כפתור המשקה הרצוי פעמיים.

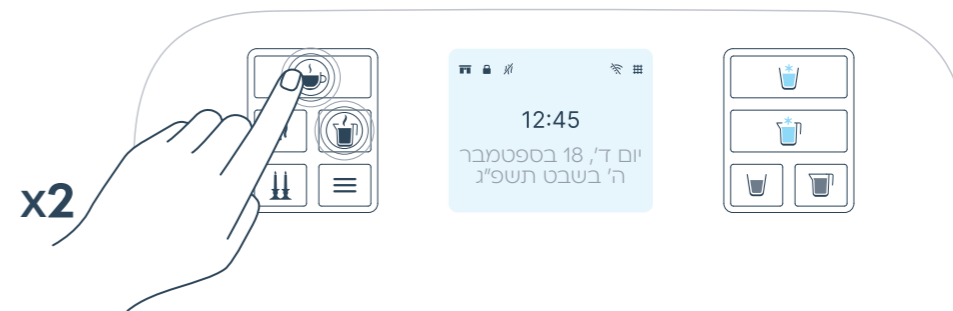



מזיגת כמות מדודה

כדי למזוג כוס ☕ או קנקן ☕ בכמות **מדודה**, שחררו את כפתור המשקה לאחר הלחיצה השנייה.

הוראות להפעלת או כיבוי מצב נעילת מזיגת מים חמים נמצאות בעמוד 22.

שימוש במצב שבת וחג

בר המים נכנס באופן אוטומטי למצב שבת ומועדי חג לפי לוח השנה העברי. קיימת גם אפשרות כניסה למצב שבת באופן ידני באמצעות לחיצה על . במצב שבת, תתאפשר מזיגה של מים חמים וקרים. לא תתאפשר מזיגה של מים בטמפ' החדר.

שימו לב: בהפעלה ידנית של מצב שבת יש צורך להוציא ידנית את בר המים ממצב שבת באמצעות לחיצה על .



במצב שבת וחג הלחצנים הדיגיטליים יהיו כבויים ולא יפעלו. בנוסף לא יופיעו תקלות או הודעה על החלפת מטהר המים. בצאת שבת לאחר יציאת בר המים ממצב זה באופן אוטומטי/ידני, יחזרו הלחצנים לעבוד והמסך יחזור לתצוגה רגילה.

כניסה למצב שבת

במצב זה מתבצע מילוי והרתחה של מכל המים החמים, יש להמנע ממזיגת מים חמים עד לסיום התהליך.



במידה וקיימת תקלה ומנגנון החימום לא יעבוד יופיע אייקון המעיד על תקלה או כיבוי של מנגנון החימום , במצב זה יהיו זמינים מים קרים בלבד.

מזיגת כוס/קנקן מים קרים בשבת ובחג

מזיגת מים קרים במצב זה מתבצעת באמצעות לחיצה על ידית המזיגה.

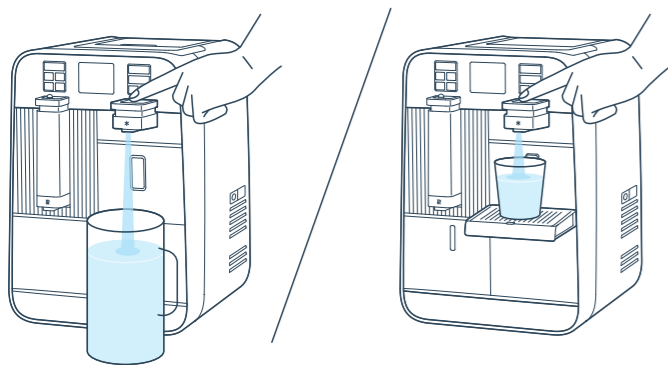

הניחו את הכוס על המגש המתקפל/הקנקן ללא המגש המתקפל ולחצו ברציפות על ידית המזיגה עד למזיגת הכמות הרצויה.

* לחצן המזיגה לא עובד במצב שבת/חג.

מדיד מים חמים לשבת

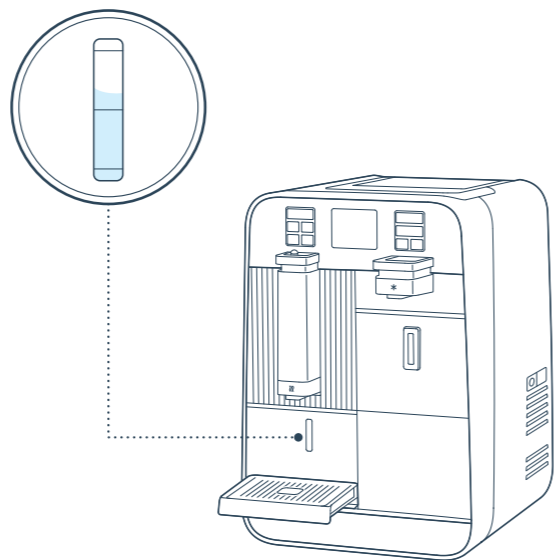

מדיד המים החמים מציג את כמות המים החמים במכל. **כמות המים החמים שזמינה לשימוש בשבתות וחגים היא כ- 6.5 ליטר (כ-40 כוסות של 150 מ"ל).**

מזיגת כוס/קנקן מים חמים בשבת ובחג

מזיגת מים חמים במצב זה מתבצעת באמצעות לחיצה על ידית המזיגה.

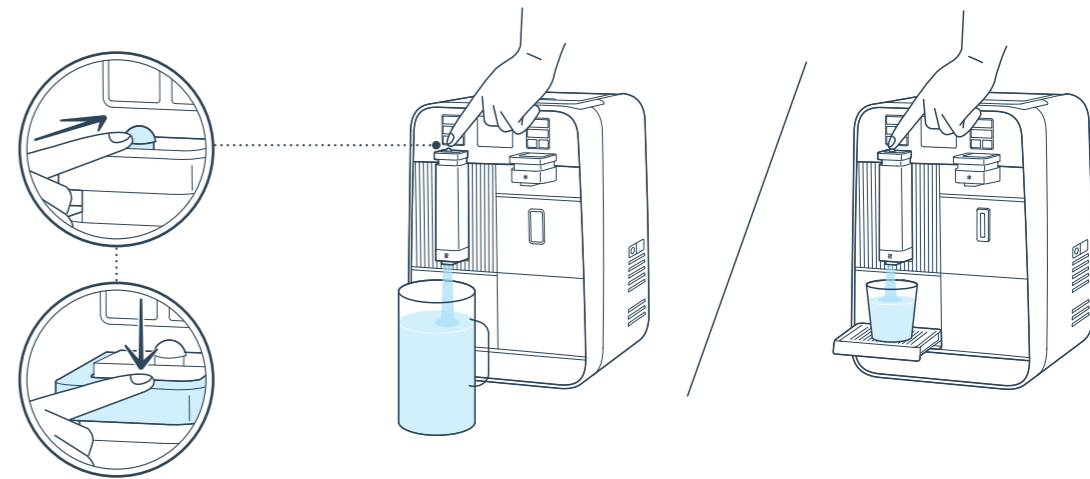

הניחו את הכוס על המגש המתקפל/הקנקן ללא המגש המתקפל ושחררו את כפתור הגנת מזיגת המים החמים באמצעות דחיפה לאחור. לאחר שחרור הכפתור לחצו על ידית המזיגה עד למזיגת הכמות הרצויה.

הגדרת מצב שבת וחג

בבר המים יש לוח שנה פנימי ובו התאריכים והשעות של השבתות והחגים מס' שנים קדימה. קיימות שתי חלופות לכניסה למצב שבת/חג.

מצב כניסה אוטומטי לשבת

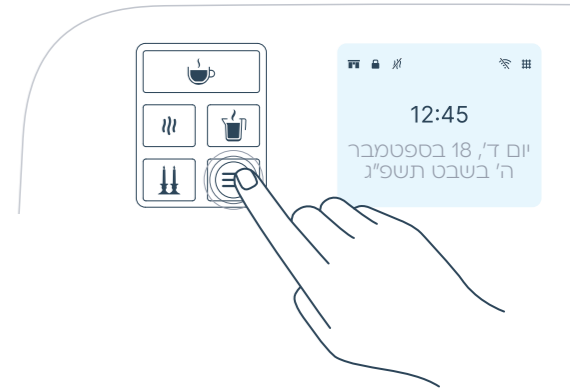

1. לחצו על כפתור התפריט (☰) < 'הגדרות' < 'מצב שבת וחג' < 'אישור'.

שימו לב: מצב זה הוא ברירת המחדל בו הכניסה ל'מצב שבת' תעשה באופן אוטומטי. שינוי ההגדרה ל'מצב ידני' נמצא בעמוד 18-19.

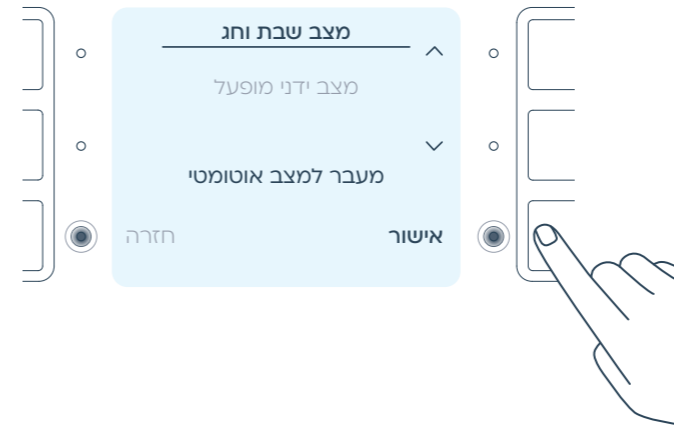

2. בחרו ב'מעבר למצב אוטומטי' או 'עריכת מצב אוטומטי' < 'אישור'.



3. בחרו במספר הדקות שבר המים יחל בהכנה לפני כניסה השבת. השתמשו בחצים < > כדי לכוון את השעה < 'אישור' < 'חזרה'.

*מיני' 60 דק' ומקס' 140 דק' לפני הדלקת נרות.

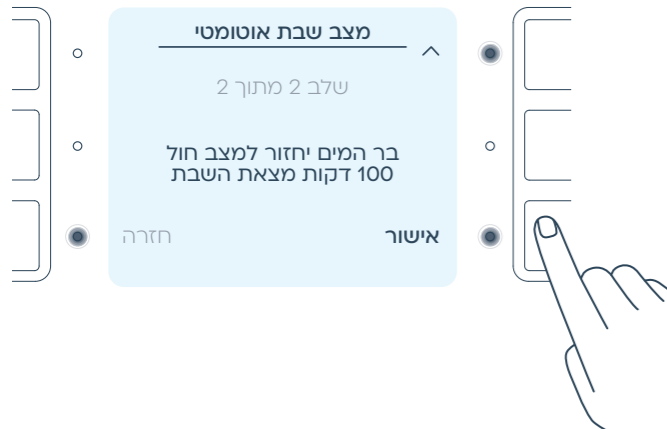

4. בחרו במספר הדקות שבר המים ייצא למצב חול ממצב שבת. השתמשו בחצים < > כדי לכוון את השעה < 'אישור' < 'חזרה'.

*מיני' 40 דק' ומקס' 140 דק' מצאת השבת.

מצב כניסה ידני לשבת

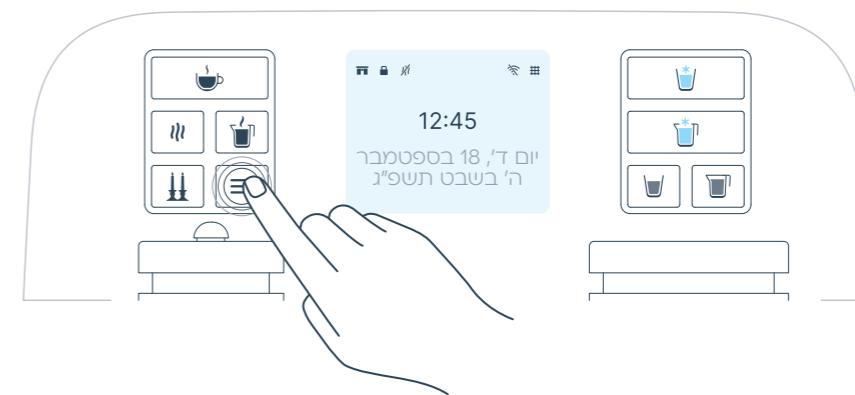

1. לחצו על כפתור התפריט (☰) < 'הגדרות' < 'מצב שבת וחג' < 'אישור'.



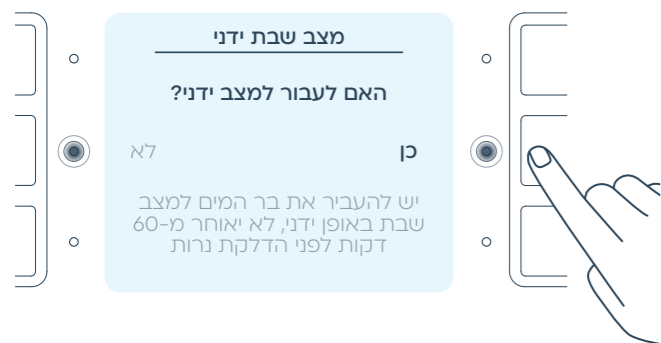

2. בחרו ב'מעבר למצב ידני' < 'אישור'.

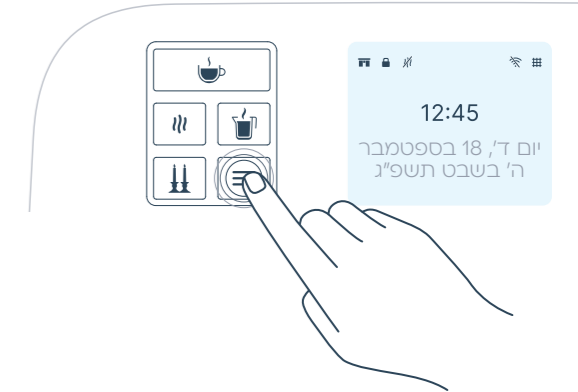

3. על מנת לאשר יש ללחוץ 'כן'.

שימו לב: במצב ידני הכניסה והיציאה מ'מצב שבת וחג' תעשה על ידכם.



לכניסה אל תפריט הגדרות בר המים, לחצו על כפתור 'תפריט' .

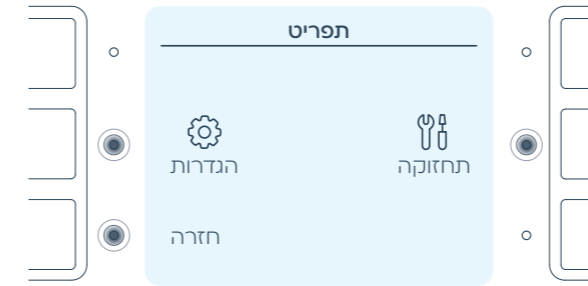

התפריט מחולק לתפריטי משנה:

- 'הגדרות' - לשינוי ההגדרות הכלליות של בר המים.
- 'תחזוקה' - לביצוע פעולות תחזוקה ולקבלת מידע על מצב בר המים.

שימו לב: כאשר הנורית שליד הכפתור נדלקת, הכפתור פעיל לניווט.

הגדרת שעה ותאריך



לחצו על כפתור התפריט  < 'הגדרות' < 'שעה ותאריך' < 'אישור'.

1. בחרו בין שעון בן 12 או 24 שעות ולחצו 'אישור'.
2. כווננו את השעה ולחצו 'אישור'.
3. בחרו בין 'שעון חורף' ל'שעון קיץ'.
4. הגדירו את התאריך ולחצו 'אישור'.
5. בחרו אם להציג תאריך עברי.
6. לחזרה לתפריט ה'הגדרות', לחצו שוב על 'אישור'.

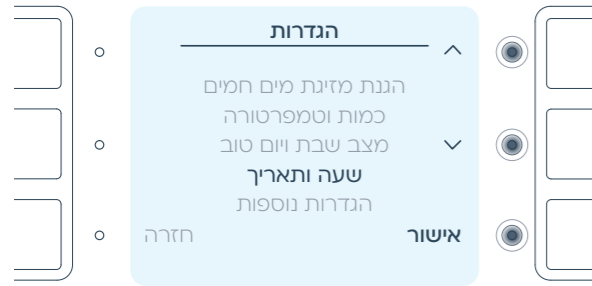



שימו לב: על מנת שבר המים יפעל בצורה נכונה

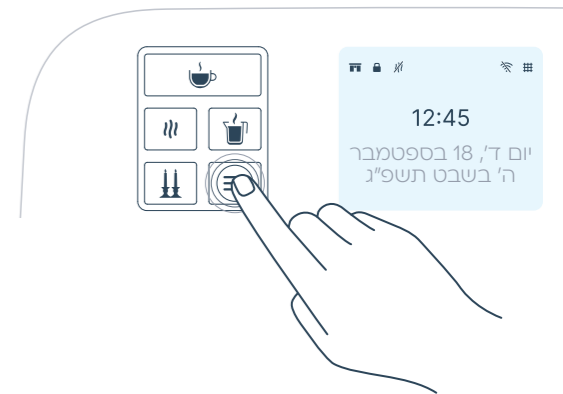

בכניסה ויציאה ממצב שבת, יש להקפיד על כיוון השעה והתאריך ועל בחירת מצב שעון קיץ או חורף בהתאם.

הפעלה או כיבוי הגנת מזיגת מים חמים



1. לחצו על כפתור התפריט  < 'הגדרות' < 'הגנת מזיגת מים חמים' < 'אישור'.



שימו לב: כדי למנוע כיבוי לא מכוון, תופיע הודעת אזהרה ובקשה נוספת לאישור.

הגדרת כמות מים מדודה וטמפרטורת מזיגה

אפשר לקבוע את כמות המים שבר המים ימזוג באופן אוטומטי, בהתאם לגודל הכוסות, הספלים, הקנקנים והסירים שלכם. בנוסף, אפשר לכוון את טמפרטורת המזיגה של המים הקרים להעדפות שלכם.

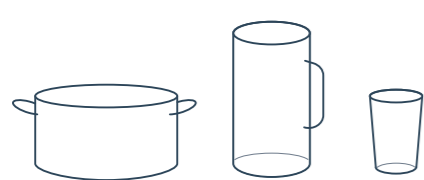

1. הניחו כוס/קנקנו/סיר מתחת לפיית המזיגה של המשקה הרצוי.



חשוב לדעת: בר המים מגיע עם כמות מדודה של כוס/קנקנו מים קרים/חמים/בטמפ' החדר כברירת מחדל.

אפשר להגדיר כמות **מקסימלית** של עד 300 מ"ל לכוס ו- 1.5 ליטר לקנקנו, סיר או בקבוק.

הכמות **המינימלית** להגדרת סירים או קנקנים היא 600 מ"ל.

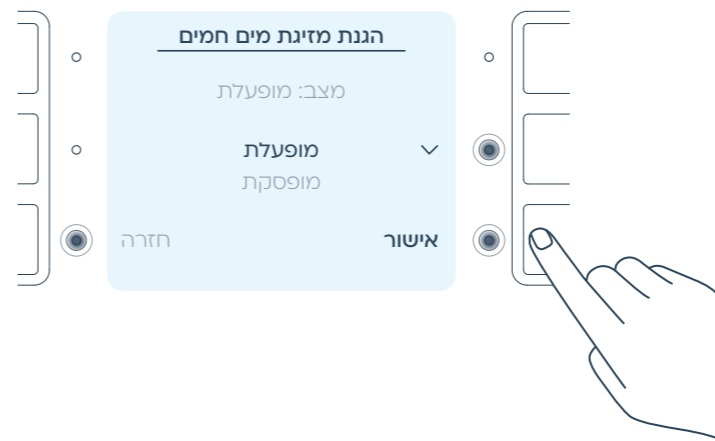

2. בחרו ב'מופעלת' או 'מופסקת' < 'אישור'.

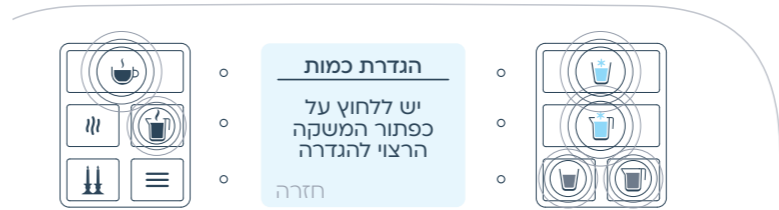
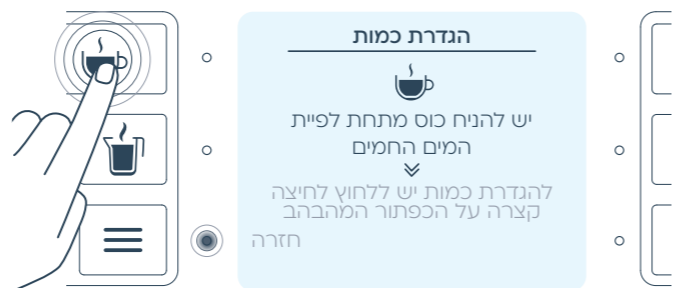
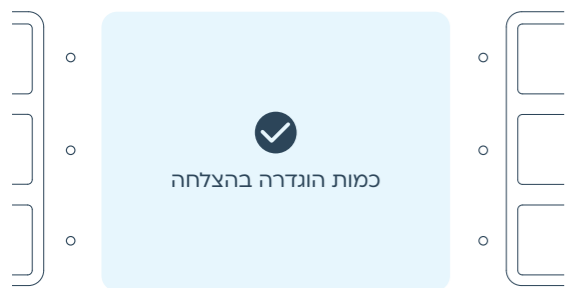

5. כאשר הכלי התמלא בכמות המים הרצויה, לחיצה על כל כפתור תעצור את המזיגה ותשמור את כמות המים שהוגדרה > על המסך תופיע הודעת אישור.

4. כפתור המזיגה הרצוי יתחיל להבהב. לחצו לחיצה קצרה כדי להתחיל במזיגת מים.

3. לחצו על כפתור מזיגת מים קרים או טמפ' החדר או חמים או חמים.

2. לחצו על כפתור התפריט < 'הגדרות' < 'כמות וטמפרטורה' < 'הגדרת כמות' < 'אישור'.

שימו לב:

בהגדרת כמות מים חמים מדודה במידה ומפעלת 'הגנת מזיגת מים חמים' יש ללחוץ פעמיים על כפתור המשקה הרצוי.

במידה ומופיעה התראה שמכל המים החמים בתהליך מילוי יש להמתין לסיום ואז להגדיר כמות מדודה למשקה חם.

הגדרת טמפרטורת המים הקרים

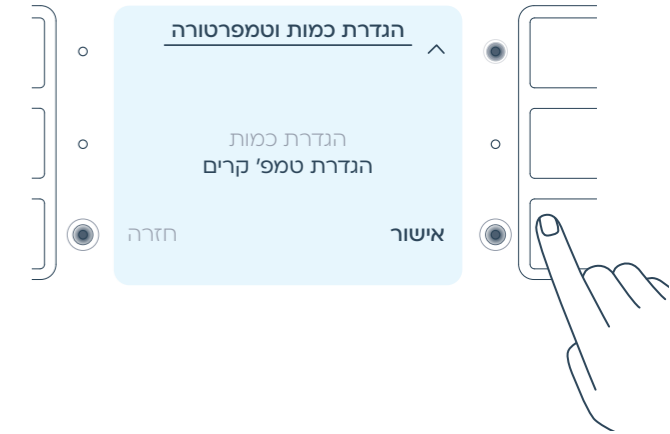

1. לחצו על כפתור התפריט (☰) < 'הגדרות' < 'כמות וטמפרטורה' < 'הגדרת טמפ' קרים' < 'אישור'.



2. על המסך יופיע סולם טמפרטורה. השתמשו בחיצים ^ ו v כדי לבחור את הטמפרטורה הרצויה. לחצו 'אישור' לשמירה.

הפעלה והגדרת רשת Wi-Fi

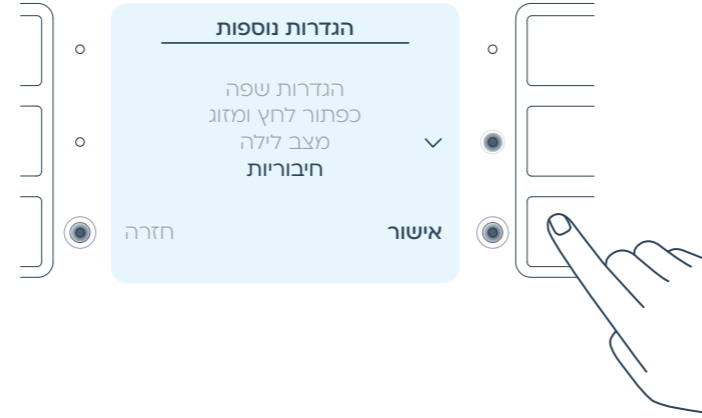

לכיבוי רשת ה-Wi-Fi לחצו על כפתור התפריט (☰) < 'הגדרות' < 'הגדרות נוספות' < 'חיבוריות' בחרו 'מופעל' או 'מופסק' לפי הצורך < 'אישור'.

עדכון תוכנה

תוכנת בר המים מתעדכנת באופן אוטומטי כשיוצאת גרסה חדשה, העדכון כפוף להסכמת המשתמש. תהליך העדכון נמשך בדרך כלל מספר דקות ובמהלכו יוצג אייקון העדכון על המסך.

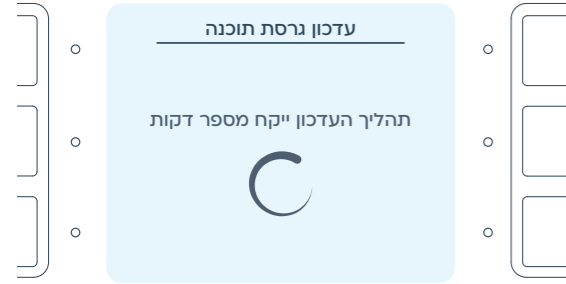

חשוב לדעת:

בר המים יכול לקבל עדכוני תוכנה רק כשהוא מחובר לרשת אלחוטית.



צלילים

כשאפשרות הצלילים **פעילה**, בר המים ישמיע צפצוף בכל לחיצה על כפתור או במקרה של התרעה. שהאפשרות **כבויה**, בר המים ישמיע צפצוף רק במקרה של תקלה.

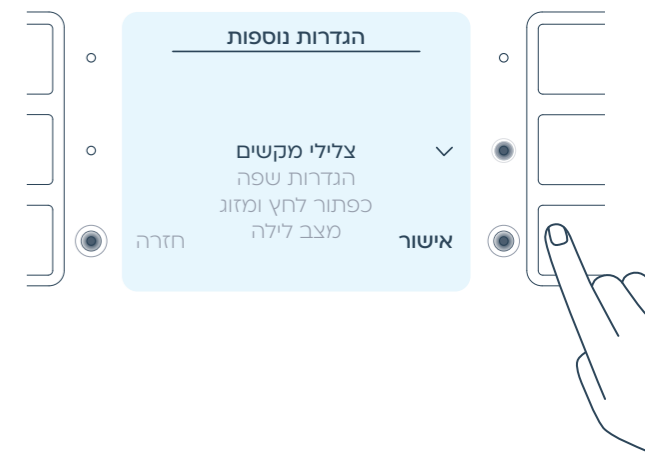

להפעלה או כיבוי צלילים לחצו על כפתור התפריט (☰) < 'הגדרות' < 'הגדרות נוספות' < 'צלילי מקשים' < 'אישור'.
בחרו 'מופעל' או 'מופסק' < 'אישור'.

לחצן מזיגה

נמצא בחלק האחורי של המגש המתקפל ומאפשר מזיגת מים קרים.



להפעלת או כיבוי לחצן המזיגה לחצו על כפתור התפריט (☰) < 'הגדרות' < 'הגדרות נוספות' < 'כפתור לחץ ומזוג' < 'אישור'.
בחרו 'מופעל' או 'מופסק' < 'אישור'.

שפה

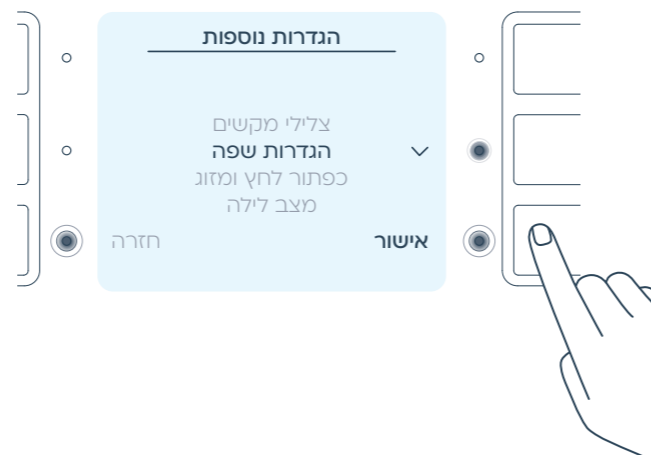

לשינוי שפת בר המים לחצו על כפתור התפריט (☰) < 'הגדרות' < 'הגדרות נוספות' < 'שפה' < 'אישור'.
בחרו בשפה הרצויה < 'אישור'.

מצב לילה

כשסביבת בר המים חשוכה, התאורה שלו מתעמעמת אוטומטית, בר המים יחזור להאיר כשסביבתו תהיה מוארת או בלחיצה על כל כפתור.



לחצו על כפתור התפריט (☰) < 'הגדרות' < 'הגדרות נוספות' < 'מצב לילה' < 'אישור'.
בחרו 'מופעל' או 'מופסק' < 'אישור'.

נעילת מקשים

למניעת הפעלה לא מכוונת של בר המים, למשל בזמן ניקוי.

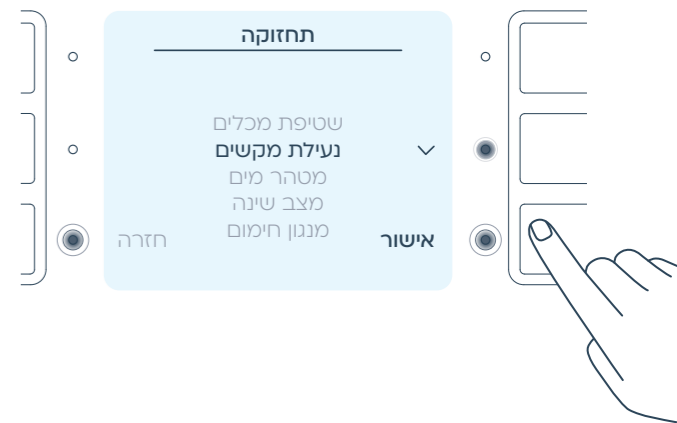

להפעלת נעילת המקשים לחצו על כפתור התפריט < ≡ > < 'תחזוקה' < 'נעילת מקשים' < 'אישור'.



שימו לב:

לאחר נעילת המקשים, תופיע הודעת אישור במשך 3 שניות ולאחריה יוצג מסך נעילה.

מצב מטהר מים tami4maze™

במסך הזה אפשר לבדוק מתי צריך להחליף את מטהר המים tami4maze™.



לבדיקת תאריך ההחלפה הבא של מטהר המים לחצו על כפתור התפריט < ≡ > < 'תחזוקה' < 'מטהר מים' < 'אישור'. ליציאה לחצו 'חזרה'.

מצב שינה

מצב שינה מאפשר כבוי של מסך בר המים וגם של מערכות החימום והקירור.



לחצו על כפתור התפריט < ≡ > < 'תחזוקה' < 'מצב שינה' < 'אישור'. בחרו 'כן' או 'לא' כדי להפעיל או לבטל. ליציאה ממצב שינה, לחצו על אחד מכפתורי בר המים למשך 2 שניות.

שימו לב:

מצב כניסה אוטומטית לשבת מבטל מצב שינה.

מנגנון חימום

במצב זה מכל המים החמים אינו מתמלא ולא מתבצעת פעולת הרתחה עד הפעלה.

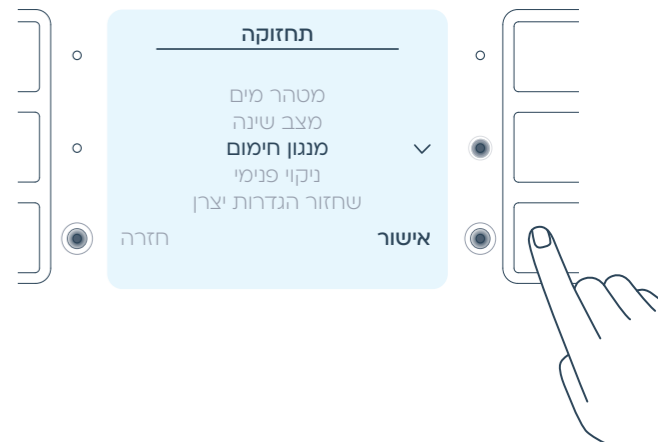

לחצו על כפתור התפריט (☰) < 'תחזוקה' < 'מנגנון חימום' < 'אישור'.
לחצו 'כן' כדי לאשר או 'לא' כדי לבטל את הפעולה.
לאחר כביד מנגנון החימום, תופיע הודעת כביד במשך 3 שניות ולאחריה יוצג מסך הבית עם אייקון והודעה שמנגנון החימום כבוי.

שחזור הגדרות

שחזור הגדרות מאפס את בר המים להגדרות היצרן. לאחר האיפוס תצטרכו להגדיר שוב את החיבור לרשת האלחוטית, ואת מזיגת המים הפושרים והחמים. השעה, התאריך והגדרת מצב שבת לא יאופסו ואין צורך להגדיר אותם מחדש.

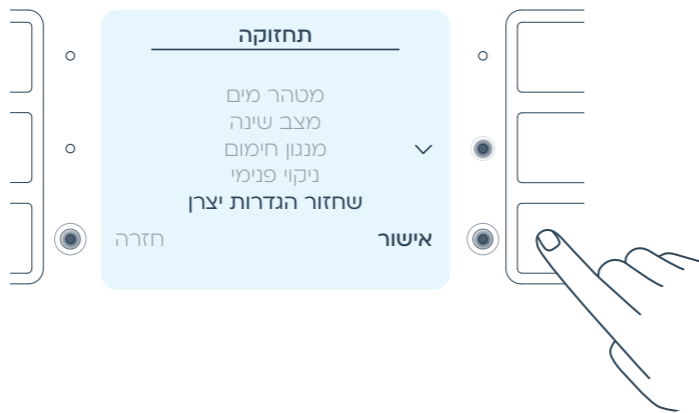

לחצו על כפתור התפריט (☰) < 'תחזוקה' < 'שחזור הגדרות' < 'אישור'.
לחצו 'כן' כדי לאשר או 'לא' כדי לבטל את הפעולה.
בסיום תהליך האיפוס, תופיע הודעת אישור למשך 3 שניות ולאחריה יוצג המסך הראשי.

שימו לב:

- יש 2 אפשרויות להדלקת מנגנון החימום:
1. לחיצה על כפתור ההרתחה (🔥) כשבר המים במסך הבית.
 2. כניסה לתפריט 'תחזוקה' < 'מנגנון חימום' < 'מופעל' < 'אישור'.
- במצב כניסה אוטומטי לשבת, במידה ומנגנון החימום כבוי, מצב זה יבוטל ומכל המים החמים יתמלא ותבצע הרתחה לצורך כניסה לשבת.

חשוב לדעת:

יש לאפס את בר המים רק אם נציג מטעמנו הנחה לעשות זאת.



תחזוקת בר המים וטיפול תקופתי

החלפת מטהר המים tami4maze™

בר המים יציג תזכורות באופן אוטומטי לפני מועד ההחלפה המתוכנן של מטהר המים.

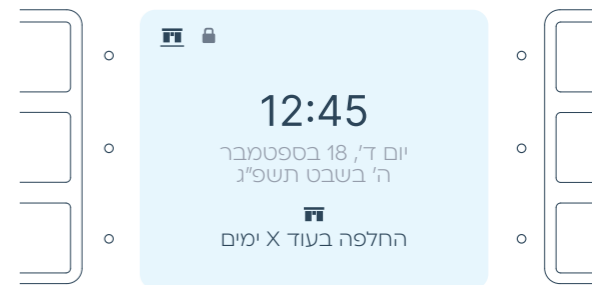

כשיגיע הזמן להחליף, תוצג הודעה על מסך בר המים.

עקבו אחר הוראות ההחלפה במדריך זה.

אם מטהר המים לא יוחלף בזמן, צבע האייקון  ישתנה לאדום ותוצג הודעת תזכורת.

הוראות להחלפת מטהר המים:

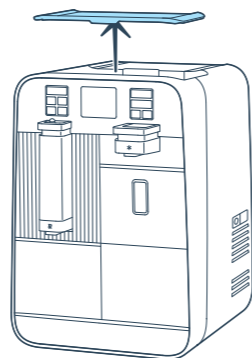

1. הסירו את הכיסוי העליון.

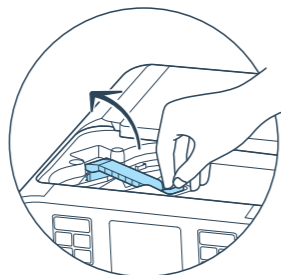

2. לחצו והרימו את לשונית התופסן.

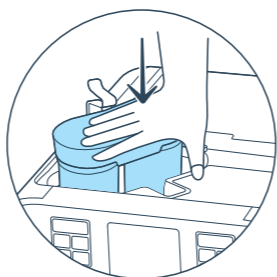

4. הכניסו את מטהר המים החדש למקומו תוך לחיצה קלה כלפי מטה.



5. במקביל סגרו את התפסן עד שתשמעו קליק.

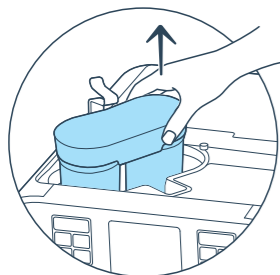

3. שלפו בזהירות את מטהר המים.

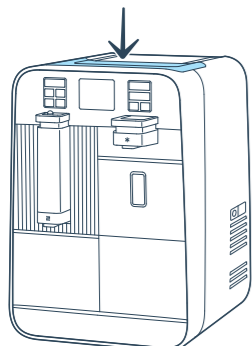

6. הרכיבו בחזרה את הכיסוי העליון.

6 חודשים
או
2,000 ליטר

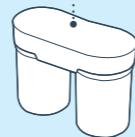

חשוב לדעת:

החליפו את מטהר המים כל 6 חודשים או 2,000 ליטר (המוקדם מביניהם).

תאריך ההחלפה המוצג הוא המלצה בלבד. הוא לא מביא בחשבון מקרים שאינם בשליטת שטראוס מים כמו הפרעה לאספקת החשמל של בר המים.

הנתונים המופיעים במערכות שטראוס מים, בהתאם למועד ההצטרפות למסלול השירות, הם הקובעים.

שטיפה ראשונה של מטהר המים

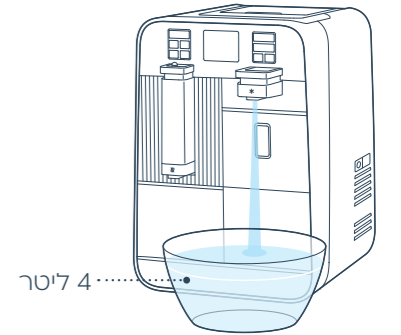

הניחו כלי קיבול מתחת לפיית המזיגה ולחצו לחיצה קצרה על כפתור המים **בטמפ' החדר** 🌡️. בר המים ימזוג 4 ליטר מים בטמפ' החדר.

לחיצה על כל כפתור תעצור מזיגה, לחיצה על **'המשך'** תחדש מזיגה.

בסיום התהליך, תוצג על המסך הודעת אישור בליווי צפצוף כפול. זה הסימן שהתקנתם את מטהר המים בצורה נכונה והוא מוכן לשימוש.

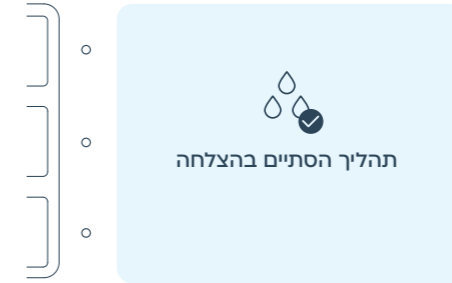

תהליך הסתיים בהצלחה

המים היוצאים בשטיפה הראשונית אינם צלולים ומעיזים על תהליך תקין. ניתן להשקות איתם את העציצים או לשפוך אותם.



יש לשתות מהמים רק לאחר השלמת תהליך השטיפה הראשונה לפי ההוראות.

בסוף התהליך המים יהיו צלולים לחלוטין, איכותיים וטעימים.

חשוב לדעת: אם מטהר המים הותקן בצורה לא נכונה או שאינו תואם לבר המים, תוצג הודעת שגיאה קבועה על מסך בר המים.

ניקוי מסנן האוויר

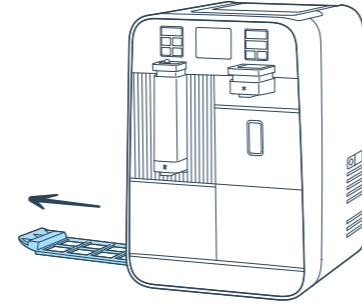

1. מסנן האוויר נמצא בחלק השמאלי התחתון של בר המים. משכו הצידה בעדינות את מסנן האוויר.

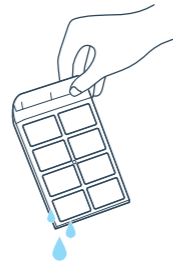

2. שטפו את הרשת במי ברז והניחו לה להתייבש.

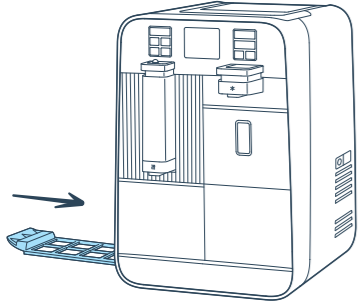

3. החליקו את הרשת בחזרה למקומה.

שטיפת מכלים

כאשר אתם צפויים לא להשתמש בבר המים בפרק זמן העולה על יממה נתקו את בר המים מהחשמל וסגרו את ברז כניסת המים. בשימוש הבא, הזרימו מים בהתאם להוראות הבאות:

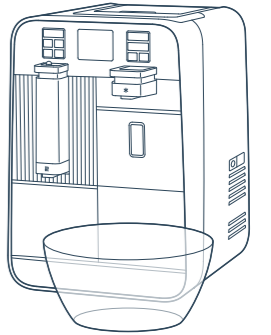

1. הניחו כלי מתחת לפיית המזיגה.

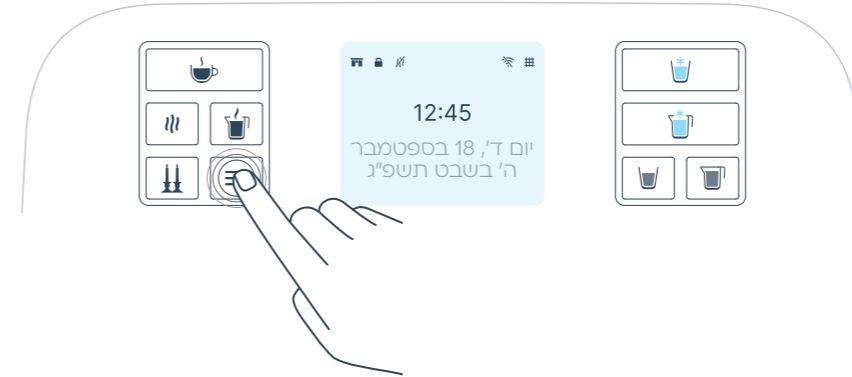

2. לחצו על כפתור התפריט (☰) < 'תחזוקה' ודפדפו עם כפתורי החיצים < > עד 'שטיפת מכלים' ולחצו 'אישור'.

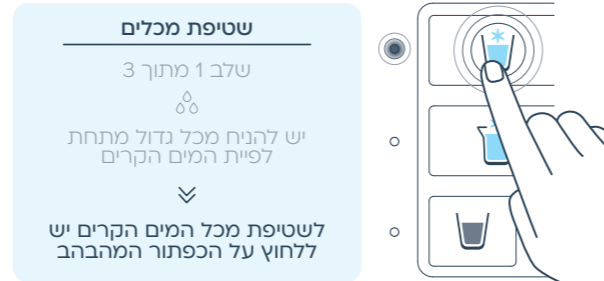

שטיפת מכלים

שלב 1 מתוך 3



יש להניח מכל גדול מתחת לפיית המים הקרים



לשטיפת מכל המים הקרים יש ללחוץ על הכפתור המהבהב

3. לחצו על כפתור כוס המים הקרים (🚰) המהבהב להתחלת תהליך השטיפה של מכל המים הקרים.

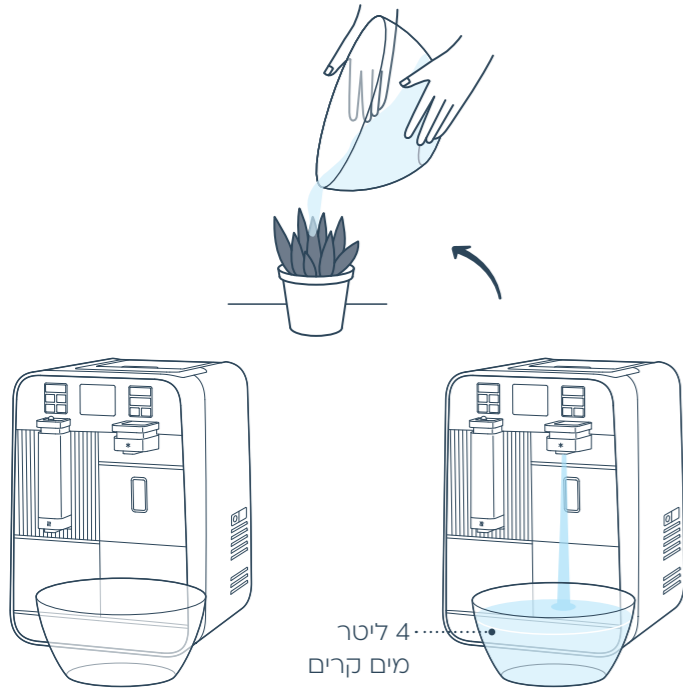

4. אם הכלי התמלא לפני שהשטיפה הסתיימה, לחצו על כל כפתור כדי להפסיק את המזיגה ורוקנו את הכלי. לחיצה על כל כפתור תמשיך את השטיפה.

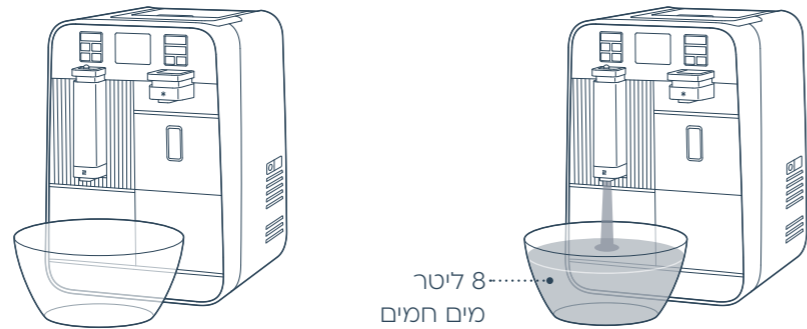

7. אם הכלי התמלא לפני שהשטיפה הסתיימה, לחצו על כל כפתור כדי להפסיק את המזיגה ורוקנו את הכלי.
לחיצה על כל כפתור תמשיך את השטיפה.
הודעה על סיום התהליך תוצג על מסך בר המים.



שטיפת מכלים

שלב 3 מתוך 3

יש להניח מכל גדול מתחת לפיית המים החמים

לשטיפת מכל המים החמים יש ללחוץ על הכפתור המהבהב

6. לחצו על כפתור כוס המים החמים המהבהב להתחלת תהליך השטיפה של מכל המים החמים.
*במידה והמים לא חמים תופיע הודעה על תהליך הרתיחה, יש להמתין לסיומו.

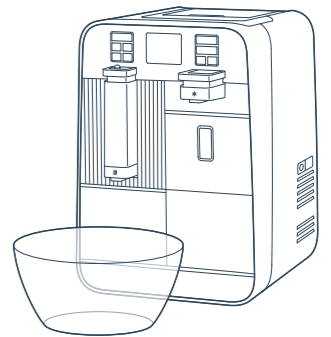

5. בסיום תהליך שטיפת מכל הקרים יחל תהליך שטיפת מכל החמים תחת פיית המים החמים.

ניקוי בר המים

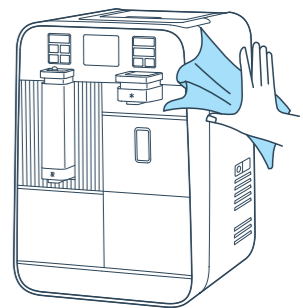

לשמירה על הניקיון החיצוני של בר המים, השתמשו במטלית רכה ספוגה במים פושרים.

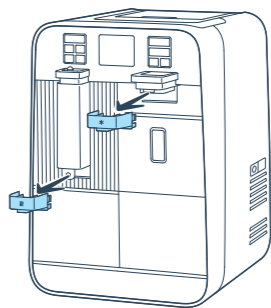

שלפו בעדינות את כיסוי הפיה ונקו באמצעות מים וסבון.

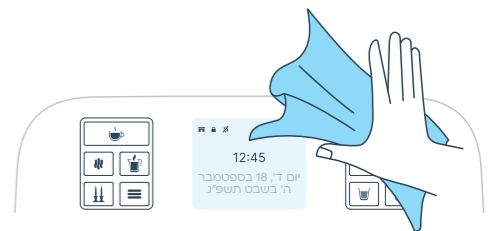

את פאנל ההפעלה והבקרה נקו במטלית יבשה.

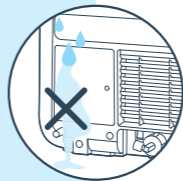

אזהרה

בר המים מחובר לרשת החשמל - אין להרטיב את חלקו האחורי.



אין לנקות את פיות בר המים במטלית מטבח אלא מגבת/מטלית חד פעמית.



שימו לב!

אין לנקות בחומרי ניקוי מרוכזים או אביזרים כמו סקוץ' וברזלית שעלולים לפגוע בבר המים.

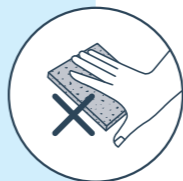

ריקון וניקוי קולט הטיפות

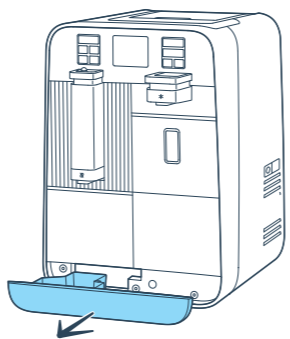

1. הוציאו את קולט הטיפות.

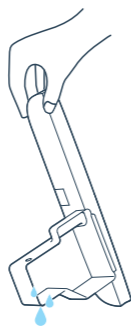

2. רוקנו ושטפו אותו באמצעות מים וסבון.

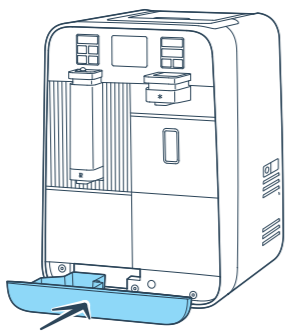

3. החזירו אותו למקומו.



חשוב לרוקן את קולט הטיפות לפני שהוא מתמלא. כשקולט הטיפות מלא, תוצג הודעה על מסך בר המים.

אנחנו בשטראוס מים בע"מ (להלן: "החברה") מתחייבים כי בתקופת האחריות ובכפוף לשימוש רגיל וסביר, בר המים יהיה ללא פגמים בחומרים ובייצור. עם זאת, איננו מתחייבים כי בר המים יפעל ללא תקלות או הפרעות כלשהן. במסגרת כתב השירות ניתנת אחריות לבר המים ולמכלול רכיבי ההתקנה בהתאם למפורט.

תקופת האחריות

1. החל ממועד ההתקנה של בר המים על ידי מתקין מוסמך מטעמנו, תינהן מתקופת אחריות של 12 חודשים. האחריות תכלול את בר המים עצמו וחלקיו (להלן: "תקופת האחריות").
2. תיקון ו/או החלפה של בר המים ו/או איזה מחלקיו על-ידי החברה לא יביאו להארכת תקופת האחריות או לחידושה.
3. במקרה כזה, האחריות תישאר בתוקף גם על החלקים שתוקנו או על בר מים שהוחלף במהלך תקופת האחריות, עד לסיום תקופת 12 החודשים ממועד ההתקנה (כמפורט בסעיף 1 לעיל).
3. בכל מקרה של התקנה שלא על ידי נציג מטעמנו, לא נוכל לספק אחריות. לא תינתן אחריות על התקנה שבוצעה שלא על ידי מתקין מוסמך מטעם החברה ו/או בוצעה באופן עצמאי על ידי הלקוח ו/או מי מטעמו.
4. לאורך תקופת האחריות, וכל עוד לא התקיים אחד מן הסייגים המפורטים תחת "הגבלת אחריות", אנחנו מתחייבים לתקן או להחליף ללא תשלום כל חלק בבר המים אשר גורם לתקלה בבר המים או מונע את פעולתו

התקינה, ובכפוף לשיקול דעתנו המקצועי.

5. בכל מקרה של אירוע נזק כדוגמת שריפה ו/או הצפה ו/או פגם ו/או או פעולה בלתי תקינה של בר המים, יש להפסיק מיד את השימוש בו, לנתקו ממקור חשמל ומים וליצור קשר מידי עם מחלקת שירות הלקוחות של החברה באמצעות אתר האינטרנט בכתובת: www.tami4.co.il או בטלפון 6944*.
6. במקרה שבר המים התקלקל, אנחנו מתחייבים להחזירו למצבו התקין. אם תידרש החלפת חלקים לצורך התיקון, נחליף בחלקים חדשים ומקוריים.
7. אם לא נצליח להחזיר את בר המים למצבו התקין או אם לא יהיו ברשותנו חלקים מקוריים, נספק לכם בר מים חדש (זהה, או מסוג ואיכות דומים ושווי ערך) או נשיב את הסכום ששילמתם עבור בר המים בלבד, על פי שיקולנו.
8. אנחנו מתחייבים לתקן את בר המים בתוך 7 ימי עסקים מיום קבלת קריאת השירות (כלומר, שבתות וחגים לא נכללים במניין הימים).
9. לאחר התיקון, נשלח אליכם מסמך עם פרטי התיקון והחלקים שהחלפנו.
10. במסגרת האחריות, כל תיקון או החלפה של בר המים יבוצע בבית הלקוח, למעט מקרים בהם יהיה צורך בלקיחת בר המים לתיקון במעבדת החברה, וזאת על-פי שיקול דעתנו המקצועי.
11. בקשתכם להפעיל את האחריות כפופה למתן הודעה שלכם בנוגע לפגם או לתקלה, בתוך פרק זמן סביר מהמועד בו התקלה החלה ובכל מקרה לא יאוחר ממועד פקיעת תקופת האחריות.

הגבלת אחריות

- איננו מתחייבים להתאמת בר המים למטרה או ליעוד כלשהם. בנוסף, האחריות מוגבלת לתיקון בר המים, החלפתו או השבת תמורתו בהתאם להוראות תעודת אחריות זו. לא נהיה אחראים לכל נזק ו/או הפסד שיגרמו ללקוח (או לכל צד שלישי) בכל מקרה אחר מעבר למצוין במפורש בכתב אחריות זה, אלא אם החוק קובע אחרת.
- בנוסף, ומעבר לכל שציינו, אחריות זו לא תחול על בר המים וחלקיו בכל אחד מהמקרים הבאים:
1. התקלה היא תוצאה של שימוש בבר המים באופן שמנוגד להוראות השימוש (שמפורטות בחוברת זו), כולל שימוש במטרה מים שאינו מקורי, או במקרים בהם נעשו שימוש או הפעלה שאינם למטרות להן מיועד בר המים.
 2. פגם או נזק שנגרמו בנסיבות או ע"י גורמים שאינם בשליטתנו, דוגמת תנאי סביבה וחום קיצוניים, חומרים כימיים שונים, הפרעה ברשת החשמל, ברשת המים או באיכותם וכדומה.
 3. פגם או נזק שנגרמו כתוצאה מכוח עליון דוגמת רעידת אדמה, שריפה, ברק, מלחמה, פעולות איבה ו/או מקרים אחרים שהם מעבר לשליטתה הסבירה של החברה.
 4. בלאי רגיל של בר המים ו/או נזק שנגרם כתוצאה מחזירת מזיקים לבר המים.
 5. פגם או נזק שנגרמו עקב זדון או רשלנות או חוסר זהירות של הלקוח ו/או מי מטעמו, כגון, אך לא רק, כאלה שנגרמו על-ידי חפצים חדים או

עקב נפילתו של בר המים.

6. כאשר הלקוח מעוניין להחליף חלקי פלסטיק חיצוניים מסיבות אסתטיות, או במקרים שאין בהם קלקול כגון: פגמים, קולטי טיפות ופיית המזיגה.
 7. כאשר בר המים או אחד מחלקיו, לרבות צנרת המים המחוברת לו, נפתח ו/או פורק ו/או הורכב ו/או הוחלף ו/או תוקן, לרבות אם בר המים הועבר למקום אחר, על ידי גורם שאינו נציג מוסמך מטעם החברה.
 8. אין להסיר ו/או להשחית את המספר הסידורי של בר המים ואת סימני הזיהוי שלו. פעולות כגון אלה הן בניגוד להוראות שימוש ויחשבו עילה לשלילת אחריות.
- החברה תהיה רשאית לגבות תשלום בעד התיקון ו/או ההחלפה ו/או ההובלה של בר המים במקרים של תיקון תקלות שמקורן באחד מהמקרים המצוינים מעלה, בהתאם למחירון השירות בזמן ביצוע התיקון. סעיף זה אינו מחייב את החברה לתקן את בר המים באיזה מהמקרים המפורטים לעיל.

שונות

1. אין סמכות או רשות לנציג מטעמנו או לכל אדם אחר או גוף אחר לשנות את תנאי אחריות זו או לקבל כל התחייבות שלא עומדת בהתאמה מוחלטת עם תנאי תעודת אחריות זו.
2. בכל סכסוך ו/או מחלוקת הנובעים מהתקשרות זו, תהא סמכות השיפוט נתונה לביהמ"ש השלום או המחוזי בכל אחת מהערים הבאות: תל-אביב, ירושלים, באר-שבע וחיפה.

תעודת תאימות מטעם היצרן

שטראוס מים עומדת בתקן האיכות הבינלאומי ISO 9001

חשמל:

תקן ישראלי 900 - בטיחות מכשירי חשמל ביתיים

סינון וטיהור:

תקן ישראלי 1505, חלק 1 מערכות לטיפול במי שתייה לשימוש ביתי - סינון וטיהור

תקן ישראלי 5452 - בטיחות המערכת במגע עם מי שתייה



מכון התקנים הישראלי

מכון התקנים הישראלי

מאפייני סינון וטיהור בבר המים tami4shabbat

תקן בדיקה	מאפייני סינון וטיהור (הפחתה)	קטגוריית הטיפול	
ת"י 1505 NSF/ANSI 42	כלור דרגה 1	מזהמים אסתטיים	
	חלקיקים בעלי נודל 0.5 מיקרון ומעלה (Class I)		
NSF/ANSI 53	פרזיטים (ציסטות)		
ת"י 1505 NSF / ANSI 53	אסבסט	מזהמים בעלי השפעה בריאותית שלילית	
	חומר הדברה (Atrazine)		
	עופרת		מתכות כבדות
	כספית		
	Bisphenol A		חומרים סביבתיים
Nonylphenol			
Linuron			
TCEP			
DEET			
NSF/ANSI 401 ⁽¹⁾	TCPP	מזהמים מזדמנים (תרופות, חורמונים, חומרים סביבתיים)	
	Metolachlor		
	Estrone		
	Naproxen		תרופות
	Atenolol		
	Carbamazepine		
	Trimethoprim		
	Phenytoin		
	Ibuprofen		
		מיקרופלסטיקה	

שטראוס מים מצהירה בזאת כי המערכות

וצורת התקנתן עומדות בתקנות הארציות

המקומיות.

הערות:

• הבדיקה בוצעה בתנאי מעבדה בהתאם לתקן המצוין. התוצאות המוצגות התקבלו בבדיקות המעבדה. יתכנו סטיות בתוצאות התקן מערכי הביצועים המוצגים.

• המערכת מיועדת לשימוש במים ראויים לצריכת בני אדם כמוגדר ב"תקנות בריאות העם" (איכותם התברואית של מי שתייה ומתקני מי שתייה), תשע"ג-2013, על ידי רשויות הבריאות הארציות או המקומיות. המערכת אינה מיועדת לשימוש במים ממקור לא ידוע או במים באיכות בלתי ידועה.

• אין להשתמש בבר המים למים באיכות מיקרוביולוגיות לא ידועה או במים שאינם מיועדים לשתיה מבלי לעקר אותם לפני כניסתם למערכת או לאחר יציאתם מהמערכת.

• במקרה של התראה או איסור בדבר צריכת מים ציבוריים מאת משרד הבריאות או מהרשויות המוסמכות, יש לנהוג בהתאם להוראותיהם. לאחר שהוסר המחדל התברואתי עפ"י הודעותיהם, אנחנו ממליצים ליצור אתנו קשר לקבלת הנחיות נוספות.

• עבור תינוקות מתחת לגיל שנה, יש לנהוג בהתאם להנחיות משרד הבריאות.

• המערכת משחררת למים יוני כסף ופוספט בריכוזים נמוכים המאושרים למי שתייה.

• אנחנו ממליצים לאנשים בעלי בעיות בריאות להתייעץ עם רופא לפני השימוש במערכת.

• כאשר לא נעשה שימוש בבר המים למעלה מיומיים, הזרימו במשך 2 דקות מים קרים ובטמפ' חדר.

(1) נבדק בבר מים תמי 4 עם מטרה המים "tami4maze".

(2) אינו נכלל בתכולת ת"י 1505.

• פירוט נוסף של מאפייני הסינון, הטיהור ואחוזי ההפחתה ניתן למצוא באתר תמי.4.

- בר המים מיועד לשימוש ביתי, במשרדים, חנויות וסביבות עבודה ומגורים אחרות כמו בתי מלון ואכסניות. יש להשתמש בבר המים בהתאם ליעודו ולהוראות היצרן.
- בר המים מוזן במתח חשמלי של 230 וולט. יש לחבר את בר המים לשקע חשמל מוארק עם נתיך של 16A. התקנת בר המים או כל תיקון של בר המים ייעשה על ידי החברה או מי מטעמה.
- יש לחבר את בר המים לשקע חשמל עם ממסר פחת בעל זרם הפעלה ישירי נקוב שאינו עולה על 30 מיליאמפר.
- יש להתקין את בר המים עם צינורות חדשים המסופקים על ידי היצרן בלבד. במקרה של שימוש בצנרת קיימת, הדבר יבדק ויאושר ע"י גורם מוסמך של החברה.
- זהירות! הזזת בר המים ממקומו עלולה לגרום לנזילת מים.
- בעת השימוש והטיפול בבר המים יש לנקוט בכל אמצעי הזהירות המתחייבים משימוש במכשיר חשמלי.
- במקרה של פגם או נזק לכבל ההזנה, אין להפעיל את בר המים ויש לנתק אותו מהחשמל. החלפת כבל ההזנה תיעשה ע"י גורם מוסמך מטעמנו בלבד.
- בר המים מספק מים חמים בטמפרטורה גבוהה. יש להזהר בזמן מזיגת מים חמים. כמו כן, יש להניח את הכוס במקום המיועד לה ולהרחיק את היד בעת המזיגה.
- ילדים צריכים להיות תחת השגחה בעת שימוש בבר המים, כדי להבטיח שהם לא משחקים עם בר המים. מומלץ להפעיל מצב 'הגנת מזיגת מים חמים' (עמוד 22) כדי למנוע מהם שימוש בבר המים ללא השגחה.
- בר מים זה אינו מיועד לשימוש על ידי אנשים (כולל ילדים) עם יכולות פיזיות, חושיות או שכליות מופחתות, או עם העדר ניסיון וידע, אלא אם הם תחת פיקוח או שקבלו הנחיות לשימוש בבר המים על ידי האדם האחראי לבטיחותם.

חשוב לדעת:

מערכת הקירור של בר המים מכילה גז דליק. חל איסור על כל טיפול, תיקון או נגיעה של מערכת הקירור. במקרה של תקלה, יש להתקשר לחברה. ככל שנדרש פינוי בסוף חיי המוצג, יטופל בהתאם לחוק הפסולת האלקטרונית.

אספקת חשמל	
מתח	230 וולט חד-מופעי
תדר	50 הרץ
הספק קירור ¹	80 וואט
הספק חימום	2,000 וואט
צריכת זרם	10 אמפר

לחץ העבודה של המים	
מינימלי	1.5 בר / 0.15 מגה פסקל / PSI 22
מקסימלי ⁴	6 בר / 0.6 מגה פסקל / PSI 88

טמפ' הכניסה של המים	
טמפ' הזנה	4-35°C
המערכת מוזנת ממים קרים בלבד	

מערכת קירור	
נפח המכל	2 ליטר
תפוקת קירור ²	68.42 וואט
תפוקת מים קרים ^{3,5}	כ-60 כוסות / 12 ליטר בשעה
טווח טמפ' קירור	5-16°C

מערכת חימום	
נפח המכל	8.6 ליטר
נפח מיכל שמיש	כ- 6.5 ליטר
תפוקת מים חמים ⁶	כ-60 כוסות / 8 ליטר בשעה
טווח טמפ' חימום	80-100°C

מטרה מים	
tami4maze ^{8™}	

משקל (ללא מים)	
19 ק"ג	

מידת בר המים	
גובה	45 ס"מ
עומק	45 ס"מ
רוחב	31 ס"מ

ספיקה	
מים קרים	1.6 ליטר/דקה
מים חמים ⁷	גרביטציוני
מי ברז	1.6 ליטר/דקה

7. ספיקת מים חמים גרביטציונית נמדדת כאשר המיכל מלא.
 8. יש להחליף את מטרה המים כל 2,000 ליטר או 6 חודשים, המוקדם מבין השניים.
 *דירוג אקלים: IP21 דירוג SN 10 -32C דירוג IP

הערך חושב עבור כוס רימלה בנפח 200 מ"ל.
 4. אם הלחץ גבוה יותר, יש להתקין וסת לחץ לפני בר המים.
 5. מזיגת כוסות מים קרים מתבצעת בהפרש של 60 שניות בין כוס לכוס.
 6. מזיגת כוסות מים חמים מתבצעת בהפרש של 60 שניות בין כוס לכוס.

1. טמפרטורת איזוי לפי תנאי ASHRAE-23.3°C.
 2. טמפרטורת איזוי לפי תנאי ASHRAE-23.3°C.
 3. תפוקת המים נמדדה כטמפרטורת הסביבה אינה עולה על 25°C וטמפרטורת המים ברשת אינה עולה על 22°C.

*בכל מקום בו כתוב tami4maze, הכוונה למטרה המים שבבר המים tami4shabbat.

פתרון בעיות נפוצות

במקרה של תקלה, היעזרו בטבלה הבאה כדי לבדוק אם התקלה בבר המים ולא ברשת אספקת החשמל או המים.

תאור הבעיה	סיבות אפשריות	פעולות לפתרון
לא יוצאים מים חמים או רותחים מבר המים	בר המים במצב הגנת מים חמים	בטלו זמנית את מצב הגנת מים חמים על ידי לחיצה במקביל על כפתור ההרתחה וכפתור תפריט ומשקאות אישיים. מידע נוסף בעמוד 22
במזיגת כמות מים מדודה הכלי לא מתמלא עד הסוף או מתמלא יותר מדי	לא הוגדרה כמות מים מדודה	הוראות להגדרת כמות מים מדודה בעמוד 23
טמפרטורת המים נמוכה או גבוהה מדי	טמפרטורת המים לא מוגדרת לטעמכם	הוראות להגדרת טמפרטורת המזיגה בעמוד 26
למים לוקח זמן ארוך מדי להתחמם או לרתוח	בר המים במצב שינה	הוראות לכיבוי מצב שינה בעמוד 31
אייקון מטהר המים אדום	צריך להחליף את מטהר המים	הוראות החלפה בעמוד 34
קולט הטיפות מלא	קולט הטיפות מלא	רוקנו את קולט הטיפות. הוראות בעמוד 43
אייקון הרשת האלחוטית (Wi-Fi) אדום	בר המים זיהה רשת אלחוטית זמינה אבל הוא לא מצליח להתחבר אליה	מידע נוסף והוראות לחיבור רשת ה-Wi-Fi בעמוד 27

חשוב לדעת: מערכת המים היא פתוחה-בטיחותית והמכלים אינם נמצאים תחת לחץ (אין ברזים מאחורי מכלי המים הקרים והחמים). לכן ייתכן טפטוף קל כתוצאה מהתפשטות המים. זו פעולה תקינה.

אם התקלה לא נפתרה ניתן לפנות ל: אתר תמיך פתרון תקלות הזמנת טכנאי | אתר תמיך 4 אזור קל להיות בקשר | מוקד שירות הלקוחות בטלפון *6944



tami4shabbat

**בר מים לשבת ולכל ימות השבוע
כדי שכל המשפחה תשתה יותר מים**

שטראוס מים בע"מ, רח' יוני נתניהו 1 ג', אור יהודה 60376
יבואן: שטראוס מים | ארץ ייצור: שזן, סין | מיוצר עבור שטראוס מים
בכל שאלה פנו אלינו *6944

**תכולת החוברת עשויה להתעדכן מעת לעת.
לקבלת המידע העדכני ביותר, בקרו באתר תמי.4.**

*העדכונים באתר החברה הינם עדכונים מחייבים.